

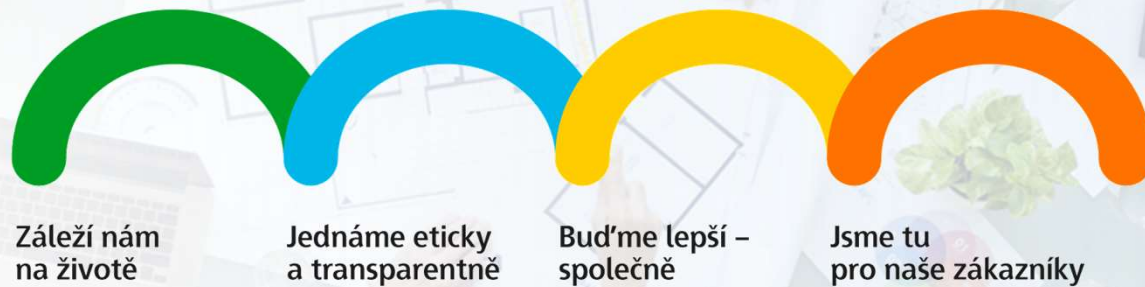

System nastavení BOZP v přípravě stavby s využitím včasného zapojení dodavatele

Ing. Jaromír Poláček
Skanska Reality a.s.

Skanska hodnoty



SKANSKA v ČR



SKANSKA



Oblast vlivu investora na bezpečnost





Možnosti investora

- Spolupráce s architekty/projektanty během přípravy
- Projektování ve 3D
- Sdílení zkušeností Skanska
- Neustálé zlepšování

System pro řízení bezpečnosti

MANAGEMENT SYSTÉM

POŽADAVKY ZADAVATELE

PLÁN

“Přípravná fáze“

“Realizační fáze“

“Údržba“



Spolupráce s architekty/projektanty

- Seznámení s požadavky investora na projektování
- Vytvoření speciální PD
- Výkaz bezpečnostních prvků
- „Projektování“ ZS a POV

Safety by Design

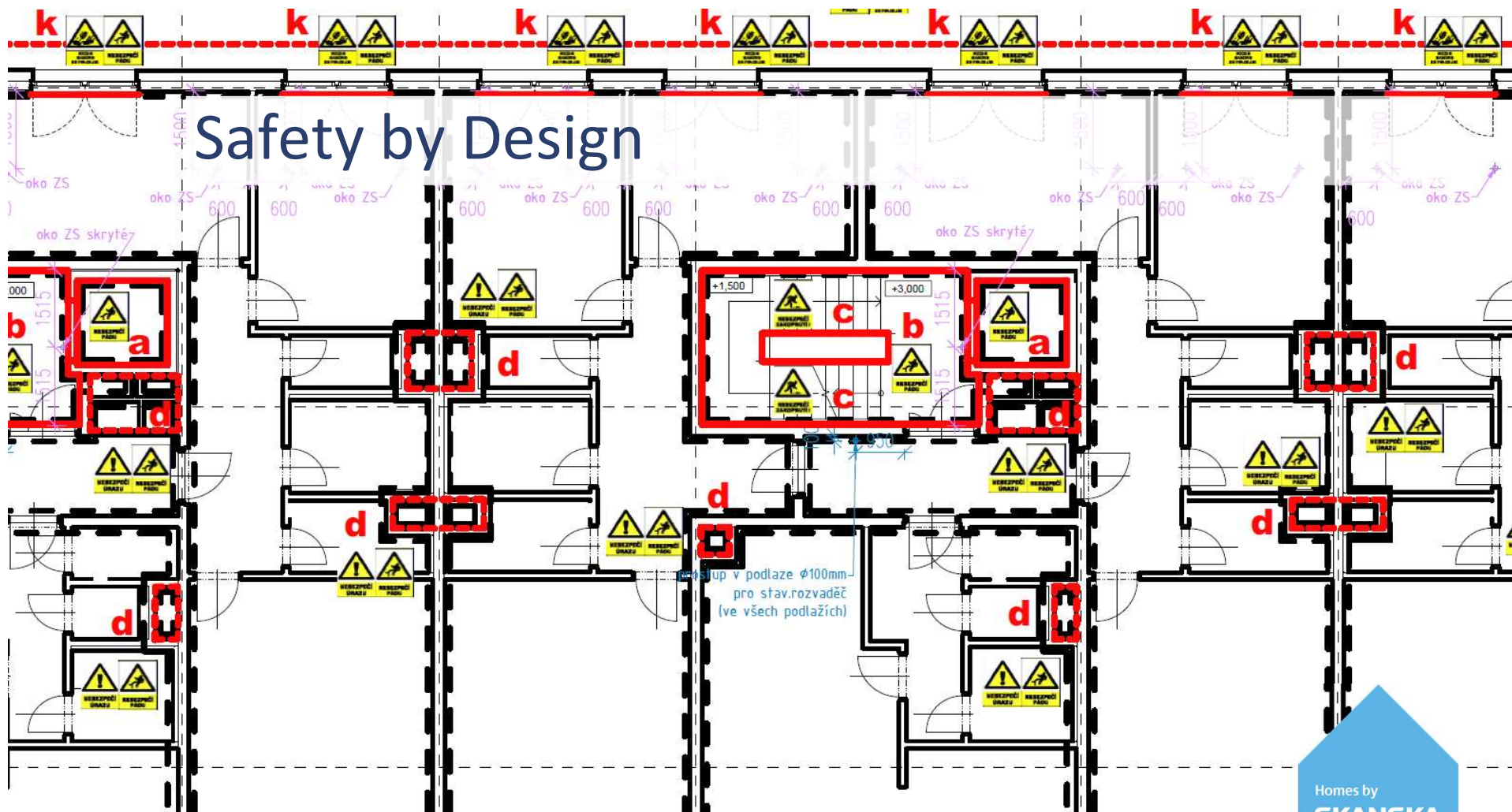

Safety by Design



Výkazy bezpečnostních prvků

Položka	Jednotka	Výměra
Fullmesh panel	bm	2800
Dočasná výplň otvoru ve výtahové šachtě	ks	64
3i ISOLET tl. 300 mm	m ²	150
Kotevní body	ks	220
Zábradlí dvoutyčové	bm	1600

3D projektování



3D projektování

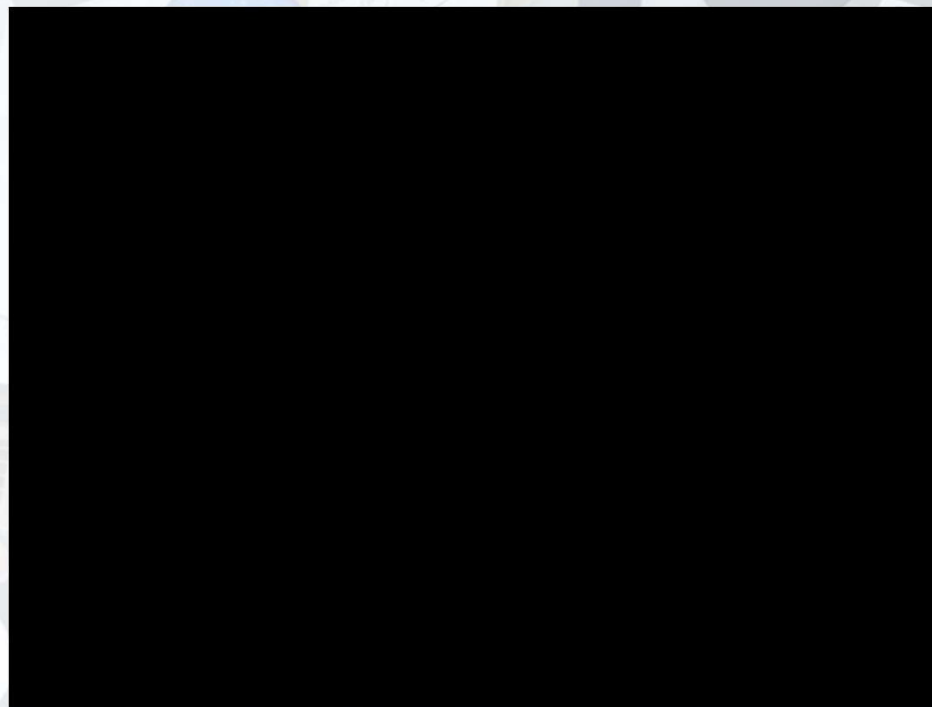

4D projektování

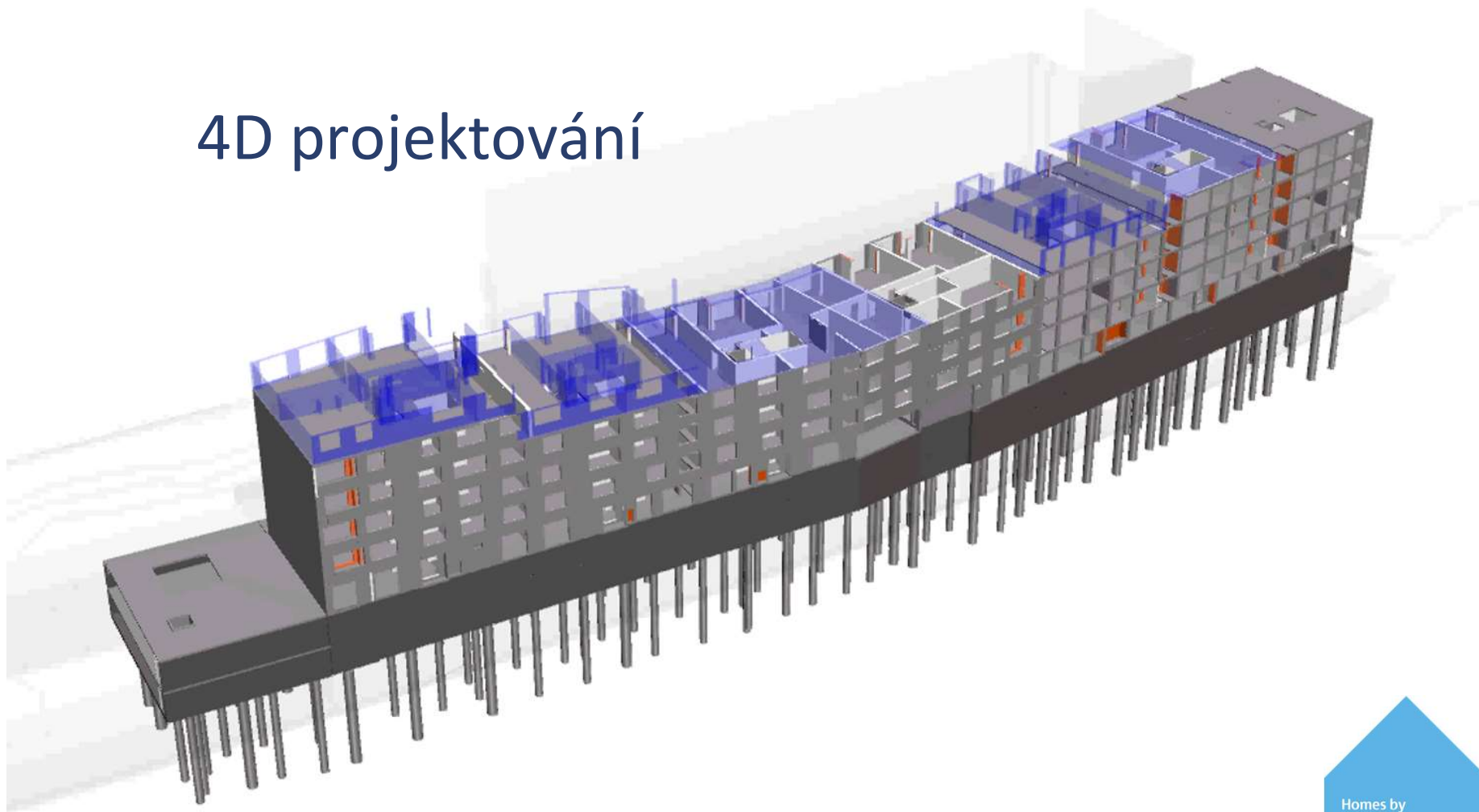

4D projektování

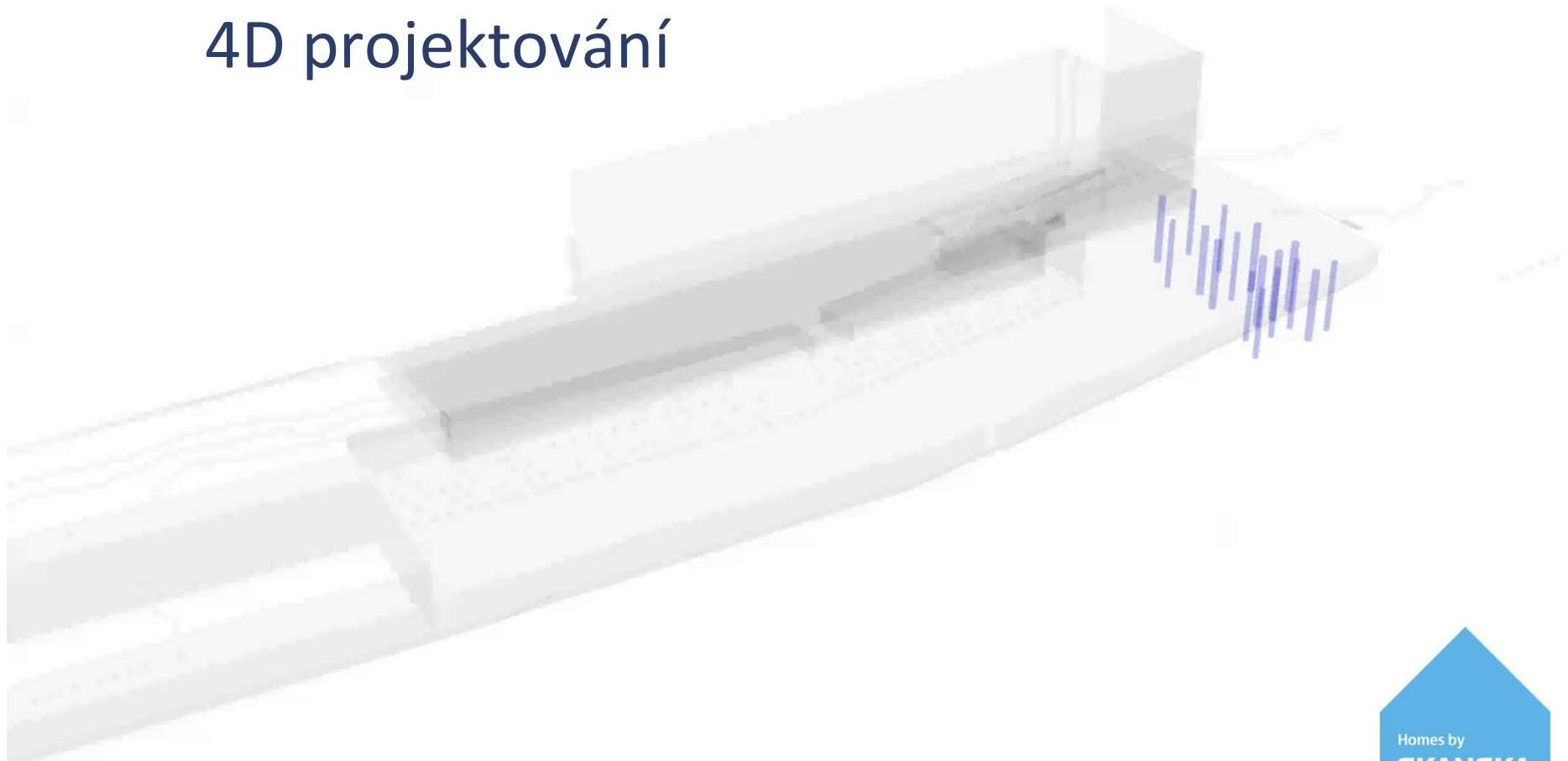

Sdílení zkušeností Skanska

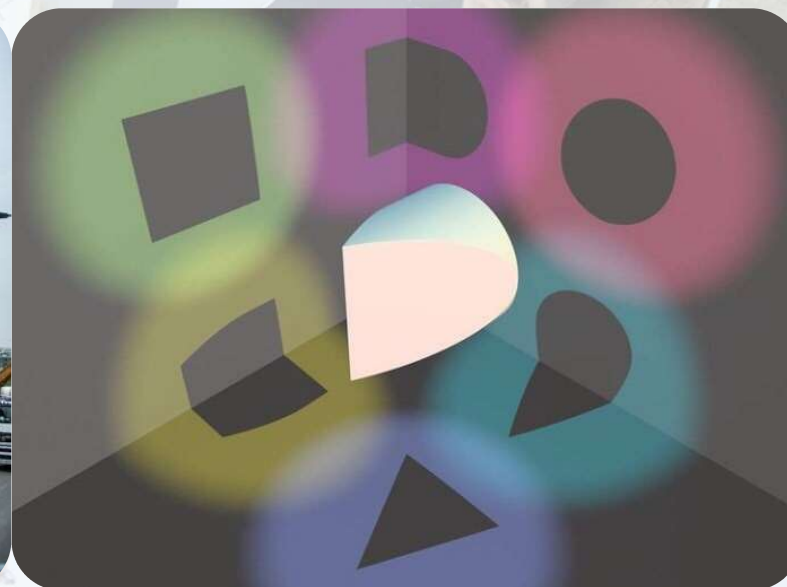

Sdílení znalostí členů týmu Skanska

- Plánování dočasných konstrukcí
- Vytváření nových postupů pro zvýšení úrovně bezpečnosti

Sdílení znalostí členů týmu Skanska

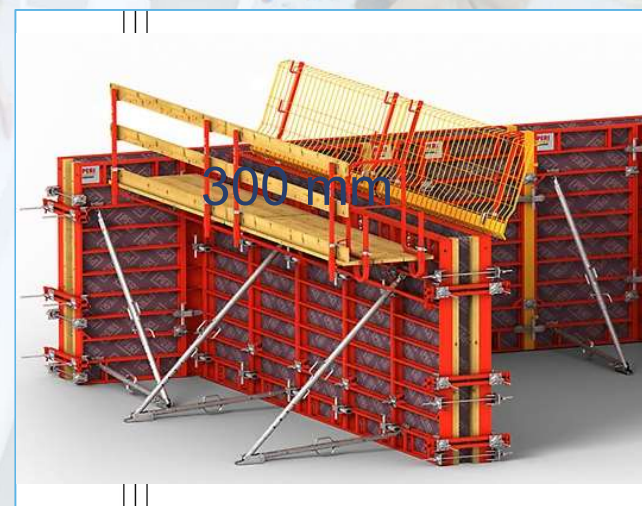
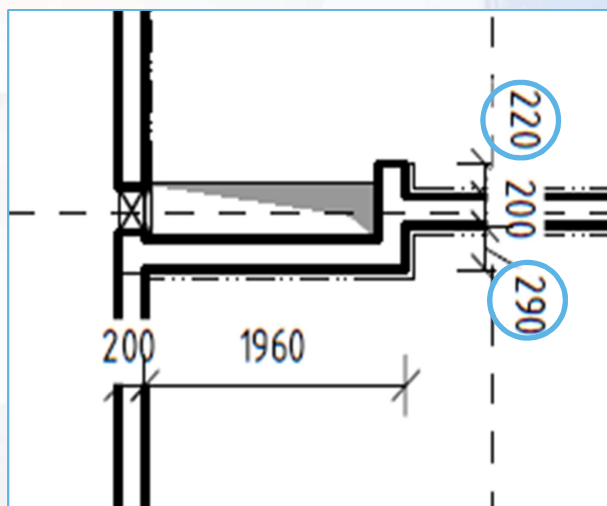

Sdílení znalostí členů týmu Skanska





Sdílení znalostí členů týmu Skanska

19 18.02.201

Homes by
SKANSKA

Sdílení znalostí členů týmu Skanska

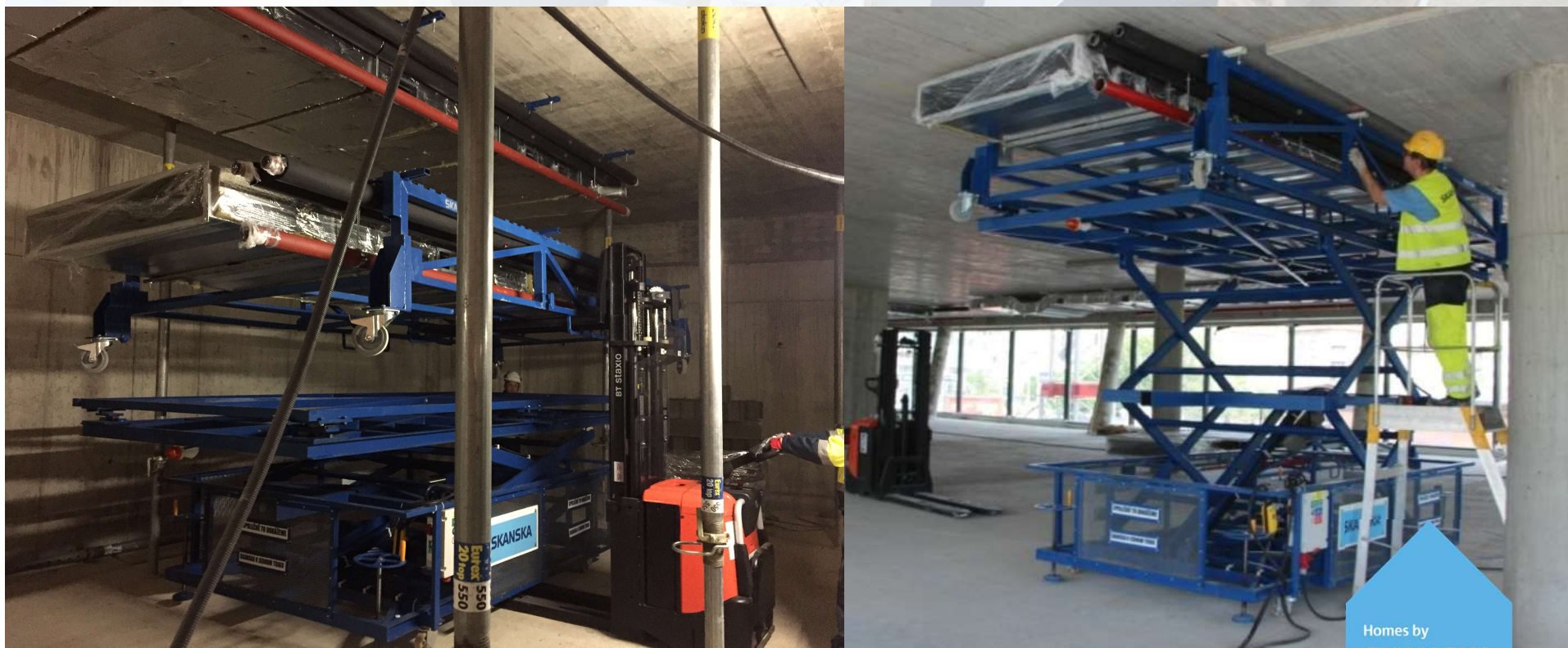

Neustálé zlepšování

- Kontroly k zajištění bezpečnosti všemi členy týmu
- Závady ovlivnitelné v přípravě
- Úprava standardů a postupů

Neustálé zlepšování

- Software pro sledování závad
- Realizace externích projektů
- Společná platforma bezpečnosti
- Zpětná vazba pracovníků

Details

Neustále zlepšování

 Remind assigned company

Issue type

BOZP_Zjištění

* Issue ID

000747

* Description

Lavky -eliminace nesystemovych prvku

Root cause

7. DSK

Company

Skanska a.s. - závod Monolitické konstrukce

Author

michal.kubat@skanska.cz

Status

Closed

Due date

Aug 3, 2018



We build for a better society

Děkuji za pozornost

